

CZ

SK



Mi Robot Vacuum-Mop P

CZ | Uživatelská příručka

SK | Uživatelská príručka

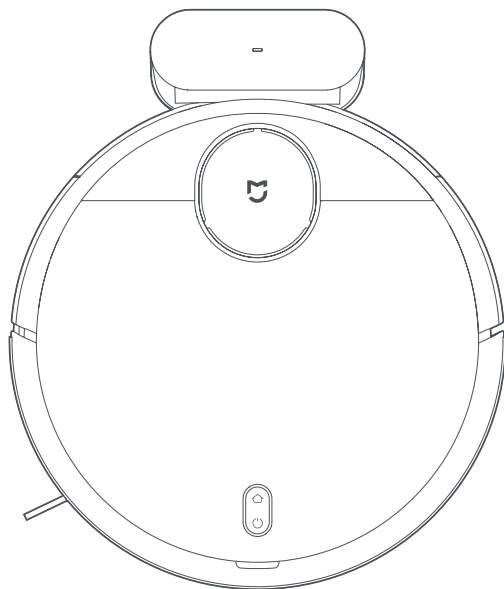

Dovozce | Dovožca

Witty Trade s.r.o. | Průmyslová 1472/11, 102 00 Praha | Česká republika, CZ
www.xiaomi-czech.cz | www.wittytrade.cz

Výrobce | Výrobca

Foshan VIOMI Electrical Technology Co. Ltd. | 4F, Building 7 & 2F, Building1, No. 2 North of Xinxi Fourth Street | Xiashi Village Committee of Lunjiao Sub-district Office | Shunde District, Foshan City
Guangdong Province | China

BEZPEČNOSTNÍ UPOZORNĚNÍ

- Tento spotřebič není určen k použití osobami (včetně dětí) se sníženými fyzickými, smyslovými nebo mentálními schopnostmi, nebo osobami s nedostatkem zkušeností a znalostí, ledaže jsou pod dohledem nebo byly o používání spotřebiče poučeny osobou, která zodpovídá za jejich bezpečnost.
- Děti musí být pod dozorem, který musí zajistit, aby si se spotřebičem nehrály.
- Čištění a údržba nesmí být prováděna dětmi bez dozoru (EU).
- Hlavní kartáč uchovávejte z dosahu dětí.
- Vlasy, oblečení, prsty, a všechny části těla udržujte z dosahu otvorů a pohyblivých částí.
- Nepoužívejte robotický vysavač k čištění hořlavých látek.
- Robotický vysavač nezdvíhejte za kryt laserového senzoru.
- Před čištěním nebo údržbou se ujistěte, že je robotický vysavač vypnutý a nabíjecí stanice je odpojena ze zásuvky.
- Tento robotický vysavač je určen pouze pro čištění podlah v domácnostech. Nepoužívejte jej venku, např. na otevřených balkonech nebo k čištění povrchů, které nejsou podlahami (např. pohovky), ani v komerčním nebo průmyslovém prostředí.
- Nepoužívejte jej k čištění ploch, které jsou (zavěšeny) nad úrovní země, např. v patře, otevřeném balkoně, nebo na horních plochách nábytku, pokud nemají ochranou bariéru.
- Nepoužívejte robotický vysavač při okolní teplotě, která přesahuje 40 °C nebo klesá pod 0 °C, nebo na podlahách s tekutinami nebo lepkavými látkami.
- Před použitím robotického vysavače odstraňte z podlahy všechny kabely, aby se během čištění nezachytily.
- Posbírejte ze země všechny křehké nebo volně ležící předměty, např. vázy nebo plastové sáčky, aby robotickému vysavači nepřekážely, nevrážel do nich a nepoškodil je.
- Na stojícím nebo pohybujícím se robotickém vysavači nesmí sedět děti, zvířata, ani na něj nepokládejte žádné předměty.
- Nepoužívejte robotický vysavač k čištění koberců.
- Zamezte, aby robotický vysavač nabral nasál nebo ostré předměty, např. stavební materiál, sklo nebo nehty.
- Do robotického vysavače nestříkejte žádnou tekutinu (ujistěte se, že zásobník na prach je před opětovným vložením zcela suchý).
- Robotický vysavač nepřevracejte (kryt laserového senzoru by se nikdy neměl dotýkat země).
- Při používání tohoto produktu se řiďte pokyny uvedenými v uživatelské příručce nebo ve stručném návodu k obsluze. Uživatelé zodpovídají za jakékoli ztráty nebo škody, které vzniknou v důsledku nesprávného používání tohoto produktu.

BATERIE A NABÍJENÍ

- Nepoužívejte baterii, nabíječku nebo nabíjecí stanici jiných výrobců. Používejte pouze dodanou jednotku <BLJ24W200120P-V>.
- Spotřebič musí být během výměny baterie odpojen z napájení.
- Spotřebič obsahuje baterie, které může vyměnit pouze kvalifikovaná osoba.
- Nabíjecí stanici neumísťujte blízko zdroje tepla, např. radiátoru.
- Žádné části robotického vysavače neotírejte hadříkem namočeným ve vodě nebo jiné tekutině.
- Pokud je napájecí kabel poškozen, musí být z bezpečnostních důvodů vyměněn výrobcem, servisním pracovníkem nebo jinou kvalifikovanou osobou.
- Staré baterie musí být řádným způsobem zlikvidovány. Před likvidací robotického vysavače se ujistěte, že je odpojen z napájení. Baterie musí být vyjmuta a zlikvidována ekologicky bezpečným způsobem.
- Ujistěte se, že během přepravy je robotický vysavač vypnutý a, pokud možno, v originálním balení.
- Pokud robotický vysavač hodláte delší dobu nevyužívat, plně jej nabijte, vypněte a uskladněte na chladném, suchém místě. Alespoň jednou za měsíc robotický vysavač nabijte, aby nedošlo k poškození baterie.

Lasarový radar toho produktu je v souladu s normou IEC 60825-1:2014 pro bezpečnost laserových zařízení třídy 1 a nešíří laserové záření nebezpečné pro lidské tělo.

POPIS PRODUKTU

PRODUKT A PŘÍSLUŠENSTVÍ

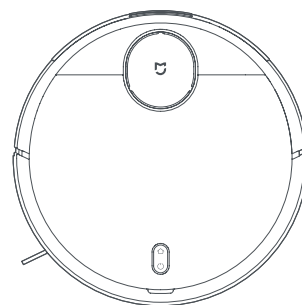

Robotický vysavač

PŘÍSLUŠENSTVÍ ROBOTICKÉHO VYSAVAČE

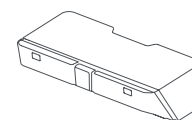

Zásobník na prach (pro režim vysávání)



Čistící kartáč

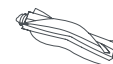

Hlavní kartáč



Chránič hlavního kartáče

OBSAH BALENÍ

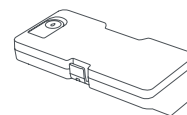

2v1 zásobník na prach s nádržkou na vodu (pro režimy vysávání a vytírání)



Boční kartáč 2x

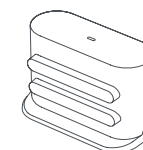

Nabíjecí stanice



Napájecí adaptér

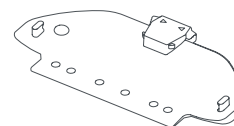

Držák mopu

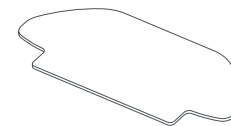

Mokrý mop

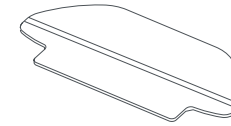

Vlhký mop



Uživatelská příručka

Poznámka: Obrázky výrobku, jeho příslušenství i uživatelského rozhraní uvedené v tomto návodu jsou pouze ilustrativní. Aktuální výrobek a jeho funkce se mohou v důsledku neustálého vývoje lišit.

INDIKÁTOR STAVU

Bliká pomalu žlutá	Návrat do nabíjecí stanice k nabíjení/Slabá baterie	Bliká bílá	Nepřipojeno k WiFi
Pulzuje žlutá	Nabíjení	Bliká pomalu bílá	Čekání na konfiguraci sítě
Bliká červená	Chyba	Pulzuje bílá	Zapnutí/Aktualizace firmwaru
Bílá	Zapnutý/Běžný provoz/Plně nabitý/Wi-Fi připojena		

POPIS PRODUKTU

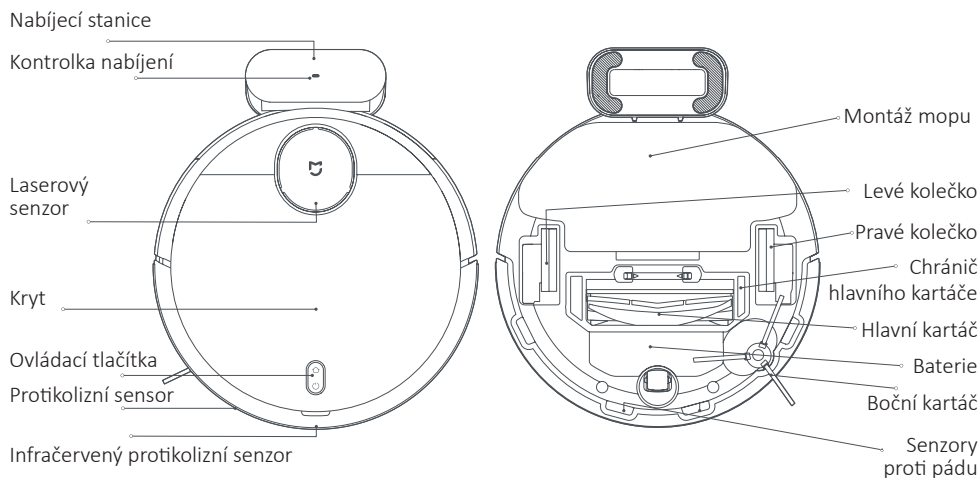

Nabíjecí stanice
Stisknutím robotický vysavač pošle do zpět do nabíjecí stanice.

Tlačítko zapnutí/Čištění
Stisknutím robotický vysavač zapnete nebo zahájíte čištění. Stisknutím a podržením po dobu 3 sekund přístroj zapnete/vypnete.

INSTALACE

1. Připojte nabíjecí stanici do zásuvky.

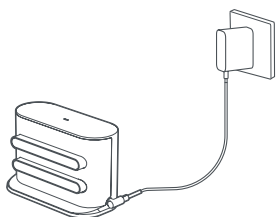

2. Boční kartáč nainstalujte do levého horního rohu robotického vysavače, viz obrázek. V balení je dodán náhradní boční kartáč, který není třeba instalovat.

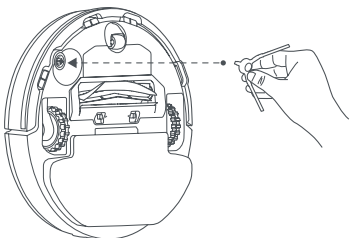

3. Umístěte nabíjecí stanici na rovnou zem proti zdi.

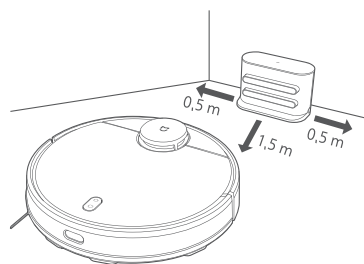

4. Při prvním použití robotického vysavače stiskněte a po 3 sekundy podržte tlačítko , čímž robotický vysavač zapnete. Jakmile se rozsvítí kontrolka, manuálně umístěte robotický vysavač do nabíjecí stanice, aby se nabíjel. Poté již tlačítko pracujícího mopu stačí stisknout a on se automaticky sám vrátí do nabíjecí stanice.

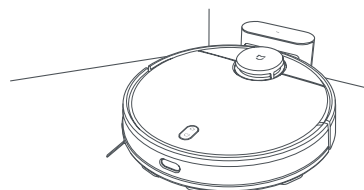

Bílá: Zapnutý/Běžný provoz/Plně nabitý/Wi-Fi připojena
Pulzuje žlutá: Nabíjení
Bliká červená: Chyba

INSTALACE PŘÍSLUŠENSTVÍ PRO POŽADOVANÝ REŽIM

Režim čištění: Vložte zásobník na prach nebo 2v1 zásobník na prach s nádržkou na vodu.

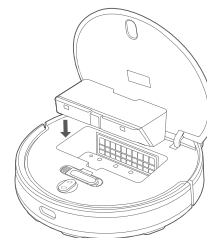

1. Otevřete kryt robotického vysavače a vložte zásobník na prach nebo 2v1 zásobník na prach s nádržkou na vodu znázorněným směrem, dokud nezaklapne na místo.

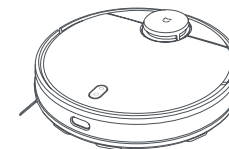

2. Zapněte robotický vysavač. Nyní je připraven k čištění.

Režim vysávání a vytírání: Vložte 2v1 zásobník na prach s nádržkou na vodu, připevněte držák mopu a mop.

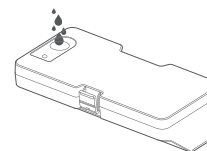

1. Otevřete víko nádržky na vodu, nádržku naplňte a poté znovu nasadte víko.

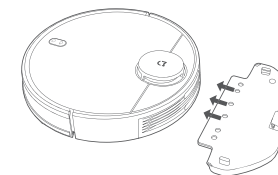

4. Pomocí západek připevněte držák mopu v horizontální poloze na spodní stranu robotického vysavače, viz obrázek.

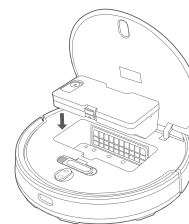

2. Vložte 2v1 zásobník na prach s nádržkou na vodu do robotického vysavače dokud nezaklapne na místo.

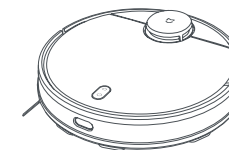

5. Zapněte robotický vysavač. Nyní je připraven vysávat a vytírat.

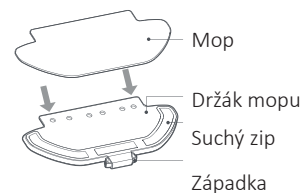

3. Připevněte mop k držáku a proužky suchého zipu pevně přitlačte.



BEZPEČNOSTNÍ OPATŘENÍ:

1. Nabíjecí stanici neumísťujte na přímé sluneční světlo.
2. Ujistěte se, že na každé straně nabíjecí stanice je volný prostor o velikosti 0,5 m nebo více, a 1,5 m nebo více před ní.
3. Pokud se z důvodu nízké baterie robotický vysavač nemůže zapnout, umístěte jej přímo do nabíjecí stanice, aby se nabíjel.
4. Robotický vysavač se v nabíjecí stanici automaticky zapne.
5. Robotický vysavač nelze v nabíjecí stanici vypnout.
6. Pokud robotický vysavač nepoužíváte nebo se nabíjí, vyjměte nádržku na vodu a sejměte držák na mop.
7. Abyste zabránili zachycení robotického vysavače na koberci, použijte virtuální zeď nebo nastavte vyloučené zóny.
8. Pravidelně čistěte zásobník na prach, aby se v něm nehromadily nečistoty.
Tak se vyhnete snížení čistícího výkonu mopu.
9. V režimu čištění může robotický vysavač čistit buď s nainstalovaným zásobníkem na prach nebo s 2v1 zásobníkem na prach s nádržkou na vodu.

NÁVOD K POUŽITÍ

ZAPNUTÍ/VYPNUTÍ

Pokud je robotický vysavač v nabíjecí stanici, automaticky se zapne a nelze ho vypnout.

Pokud chcete robotický vysavač zapnout manuálně, stiskněte a podržte tlačítko , dokud se kontrolka nerozsvítí. Pokud je robotický vysavač v pohotovostním režimu a není na nabíjecí stanici, stiskem tlačítka  jej vypnete.

ČIŠTĚNÍ

Zapněte robotický vysavač a stiskněte tlačítko . V závislosti na nainstalovaném příslušenství začne robotický vysavač automaticky vysávat nebo vytírat.



DOBÍJENÍ

Zapněte robotický vysavač, poté stiskněte tlačítko , kterým robotický vysavač pošlete do nabíjecí stanice, aby se dobil.

Poté, co robotický vysavač dokončí čištění, se automaticky vrátí do stanice, aby se nabíjel, a kontrolka bliká žlutě.

Pokud se robotickému vysavači začne během čištění vybíjet baterie, automaticky se vrátí do nabíjecí stanice, aby se dobil. Jakmile je robotický vysavač plně nabitý, začne čistit tam, kde přestal. Pokud se z důvodu slabé baterie robotický vysavač vypne, umístěte jej do nabíjecí stanice a ujistěte se, že nabíjecí konektory mají správný kontakt.

POZASTAVENÍ

Když je robotický vysavač v provozu a chcete jej pozastavit, stiskněte jakékoli tlačítko, a pro znovuzahájení čištění stiskněte tlačítko . Stiskem tlačítka  ukončíte probíhající čištění a robotický vysavač pošlete zpět do nabíjecí stanice.

REŽIM SPÁNKU

Robotický vysavač automaticky přejde do režimu spánku poté, co je po dobu 5 minut neaktivní. Abyste jej znovu spustili, stiskněte jakékoli tlačítko nebo použijte aplikaci.

- Pokud je robotický vysavač v nabíjecí stanici, do režimu spánku nepřejde.
- Robotický vysavač se automaticky vypne poté, co je po dobu 12 hodin ponechán v režimu spánku.

PORUCHOVÝ STAV

Pokud robotický vysavač během provozu zaznamená chybu, kontrolka začne červeně blikat a uslyšíte hlasové upozornění. Řešení najdete v sekci Řešení problémů. Pokud do 5 minut neproběhne žádná akce, robotický vysavač automaticky přejde do režimu spánku.

PŘIDÁNÍ VODY NEBO VYČIŠTĚNÍ MOPU BĚHEM ČIŠTĚNÍ

Pokud do robotického vysavače potřebujete přidat více vody nebo během čištění mop vyčistit, stiskem jakéhokoli tlačítka mop zastavte, a poté vyjměte nádržku na vodu. Poté, co dolijete vodu nebo vyčistíte mop, znovu vložte nádržku na vodu a mop, a poté stiskněte tlačítko , čímž obnovíte čištění.

REŽIMY ČIŠTĚNÍ

V aplikaci Mi Home/Xiaomi Home jsou k dispozici čtyři režimy sání: Tichý, Standardní, Střední a Turbo. Výchozím režimem je standardní režim.

REŽIM NERUŠIT

V režimu nerušit robotický vysavač neobnoví čištění, neprovede naplánované čištění a nebude vydávat žádné zvuky. Režim nerušit je ve výchozím nastavení povolen a může být pomocí aplikace zakázán.

OBNOVENÍ ČIŠTĚNÍ

Robotický vysavač je vybaven funkcí obnovení čištění. Pokud se robotickému vysavači začne během čištění vybíjet baterie, automaticky se vrátí do nabíjecí stanice, aby se dobil. Jakmile je robotický vysavač plně nabitý, začne čistit tam, kde přestal. Pokud je čištění manuálně ukončeno zatímco se robotický vysavač nabíjí, čištění nebude obnoveno.

ZÓNA K ČIŠTĚNÍ

Pomocí aplikace můžete určit zónu k čištění - robotický vysavač poté vámi zvolenou oblast vyčistí.

ČIŠTĚNÍ NA MÍSTĚ

Pomocí aplikace můžete na mapě určit konkrétní bod - robotický vysavač poté automaticky zamíří k dané oblasti a vyčistí plochu ve tvaru čtverce o velikosti 2 x 2 m.

NAPLÁNOVANÉ ČIŠTĚNÍ

Pomocí aplikace můžete čištění naplánovat. Robotický vysavač zahájí automaticky čištění v plánovaném čase a po dokončení čištění se vrátí do nabíjecí stanice.

Poznámka: Robotický vysavač naplánované čištění neprovede během režimu nerušit, pokud je tento režim povolen.

VIRTUÁLNÍ ZDI/VYLOUČENÉ ZÓNY

V aplikaci můžete nastavit virtuální zdi nebo vyloučené zóny a tím zabráníte robotickému vysavači vjet do oblastí, které nechcete vyčistit.

INTELIGENTNÍ MAPOVÁNÍ

V aplikaci můžete povolit inteligentní mapování. Tím robotickému vysavači umožníte po dokončení čištění a nabití automaticky aktualizovat mapu.

SPOJENÍ S APLIKACÍ MI HOME / XIAOMI HOME

Tento produkt lze ovládat aplikací Mi Home / Xiaomi Home* a propojit i s dalšími chytrými zařízeními ve vaší domácnosti.





Aplikaci vyhledejte v obchodě Google Play nebo Apple App Store a nainstalujte. Pro rychlejší instalaci naskenujte QR kód v manuálu, který vás do obchodu s aplikací automaticky přesměruje. Máte-li aplikaci již nainstalovanou, otevřete ji a klepněte na tlačítko „+“ v pravém horním rohu pro přidání zařízení. Nové zařízení můžete přidat naskenováním QR kódu v manuálu, vyhledáním zařízení v seznamu nebo spustit automatické vyhledávání. Poté postupujte podle pokynů průvodce v aplikaci.

*V Evropě je aplikace označována jako Xiaomi Home (neplatí pro Rusko).



Poznámka: Aplikace je průběžně aktualizována, její funkce, vzhled i název se mohou měnit a výrobce si vyhrazuje právo na provádění těchto aktualizací a změn bez předchozího upozornění.

RESETOVÁNÍ NASTAVENÍ WI-FI

Při změně routeru nebo hesla k Wi-Fi je potřeba připojení robotického vysavače k Wi-Fi resetovat. Robotický vysavač zapněte, souběžně stiskněte a po 3 sekundy podržte tlačítko  a , dokud neuslyšíte hlasovou zprávu „Waiting for the network configuration“ („Čeká se na konfiguraci sítě“). Jakmile je Wi-Fi úspěšně resetována, můžete robotický vysavač opět připojit.

Poznámka: Podporovány jsou pouze 2.4 GHz Wi-Fi sítě.

OBNOVENÍ TOVÁRNÍHO NASTAVENÍ

Stiskněte a po dobu 5 sekund držte tlačítko . Jakmile uslyšíte hlasovou zprávu „Factory settings will be restored“ („Tovární nastavení budou obnovena“), stiskněte a po dobu 5 sekund podržte tlačítko , dokud neuslyšíte „Restoring factory settings“ („Obnovuji tovární nastavení“). Jakmile je nastavení úspěšně obnoveno, všechna uživatelská data budou smazána, a uslyšíte hlasovou zprávu „Factory settings restored successfully“ („Tovární nastavení byla úspěšně obnovena“).

PÉČE A ÚDRŽBA

ZÁSObNÍK NA PRACH

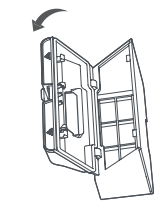

1. Otevřete kryt robotického vysavače, vyjměte zásobník na prach, a poté otevřete víko, viz nákres.

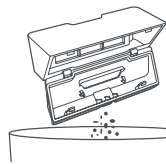

2. Vyprázdněte zásobník na prach.

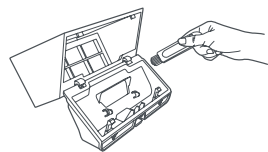

3. Pomocí přiloženého čistícího kartáče zásobník na prach vyčistěte.

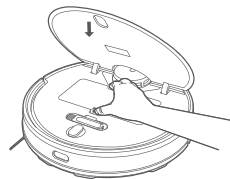

4. Zásobník na prach znovu vložte do robotického vysavače tak, aby správně zapadl na své místo, a poté zavřete kryt mopu.

2V1 ZÁSObNÍK NA PRACH S NÁDRŽKOU NA VODU

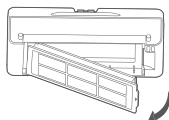

1. Otevřete kryt robotického vysavače, vyjměte 2v1 zásobník na prach s nádržkou na vodu, a poté vyjměte filtr, viz nákres.



2. Vyprázdněte zásobník na prach. Zásobník vyčistěte pomocí čistícího kartáče, poté srovnejte a znovu vložte filtr.

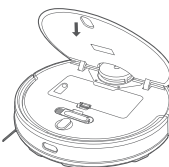

3. 2v1 zásobník na prach s nádržkou na vodu znovu vložte do robotického vysavače tak, aby správně zapadl na své místo, a poté zavřete robotického vysavače.

FILTR

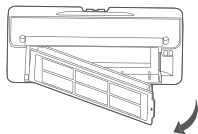

Chcete-li vyčistit filtr v zásobníku na prach a ve 2v1 zásobníku na prach s nádržkou na vodu, vyjměte jej způsobem, který je znázorněn na obrázku.

- Poté, co filtr propláchnete vodou se ujistěte, že je před opětovným vložením do zásobníku na prach nebo 2v1 zásobníku na prach s nádržkou na vodu naprosto suchý.
- Aby se filtr neucpal, doporučujeme ho pravidelně čistit čistícím kartáčem.
- Doporučujeme filtr každé 3-6 měsíců vyměnit.

HLAVNÍ KARTÁČ

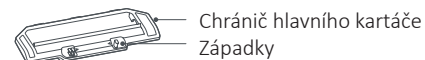

Chránič hlavního kartáče
Západky



Hlavní kartáč



Ložisko hlavního kartáče

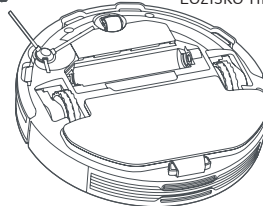

1. Otočte robotický vysavač a stiskem západek odstraňte chránič hlavního kartáče.
2. Vyjměte hlavní kartáč a ložisko hlavního kartáče.
3. Pomocí čistícího kartáče hlavní kartáč očistěte.
4. Poté hlavní kartáč a jeho ložisko opět vložte do spotřebiče, poté nasadte a přitlačte chránič hlavního kartáče dokud nezaklapne na své místo.

Poznámka: Doporučujeme každých 6-12 měsíců boční kartáč vyměnit, aby byla zajištěna optimální efektivita čištění.

BOČNÍ KARTÁČ

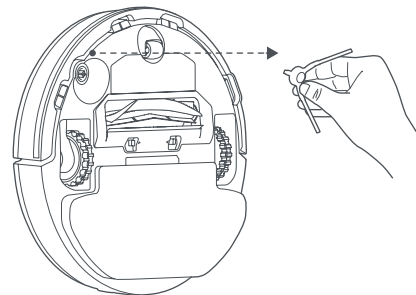

Boční kartáč pravidelně vyndávejte a čistěte. Doporučujeme každých 3-6 měsíců boční kartáč vyměnit, aby byla zajištěna optimální efektivita čištění.

SENZORY PROTI PÁDU

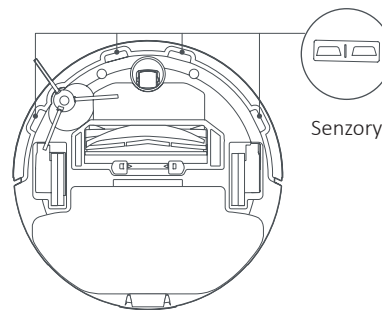

Senzory proti pádu

Každé 3 měsíce senzory proti pádu pomocí měkkého hadříku očistěte.

CHYBA	MOŽNÉ PŘÍČINY
Robotický vysavač nelze zapnout	1. Slabá baterie. Dobijte robotický vysavač a zkuste ho znovu zapnout. 2. Okolní teplota je příliš nízká (pod 0°C) nebo příliš vysoká (nad 40°C).
Robotický vysavač nezahájí čištění	Slabá baterie. Dobijte robotický vysavač a zkuste to znovu.
Robotický vysavač se nevrací do nabíjecí stanice	1. Okolo nabíjecí stanice je příliš mnoho překážek. Umístěte nabíjecí stanici do volnějšího prostoru. 2. Robotický vysavač je příliš daleko od nabíjecí stanice. Umístěte jej blíže k nabíjecí stanici a zkuste to znovu.
Robotický vysavač nefunguje	Vypněte robotický vysavač a znovu ho spusťte.
Robotický vysavač vydává zvláštní zvuky	V hlavním kartáči, bočním kartáči nebo v levém/pravém kolečku je zachycen předmět. Vypněte robotický vysavač a nečistoty odstraňte.
Efektivita čištění mopu klesla nebo za sebou nechává prach	1. Zásobník na prach je plný. Vyprázdněte zásobník. 2. Zablkovaný filtr. Vyčistěte jej. 3. V hlavním kartáči je zachycen předmět. Odstraňte jej.
Robotický vysavač se nemůže připojit k Wi-Fi	1. Signál Wi-Fi je slabý. Ujistěte se, že je robotický vysavač v oblasti s dobrým pokrytím Wi-Fi signálem. 2. S připojením k Wi-Fi je něco v nepořádku. Resetujte Wi-Fi, stáhněte si nejnovější verzi aplikace a zkuste se znovu připojit.
Robotický vysavač neobnovil čištění	1. Ujistěte se, že robotický vysavač není v režimu neruší, který mu brání pokračovat v čištění. 2. Robotický vysavač neobnoví čištění pokud je manuálně dobíjen nebo umístěn v nabíjecí stanici.
Robotický vysavač se nevrací do nabíjecí stanice poté, co byl přesunut	Přesunutí robotického vysavače o značnou vzdálenost může způsobit opětovné zmapování jeho okolí. Pokud je robotický vysavač příliš daleko od nabíjecí stanice, může se stát, že není schopen se automaticky sám vrátit. V tom případě ho musíte do nabíjecí stanice umístit manuálně.
Robotický vysavač se nenabíjí	Ujistěte se, že kolem nabíjecí stanice je dostatek volného prostoru a nabíjecí kontakty jsou zbarveny prachem a dalších nečistot.
Robotický vysavač neprovedl plánované čištění	Ujistěte se, že je robotický vysavač připojen k síti, jinak se nemůže synchronizovat s aplikací
Robotický vysavač je offline	Ujistěte se, že je robotický vysavač připojen k síti a je vždy v dosahu Wi-Fi.
Robotický vysavač se nemůže připojit k aplikaci	Ujistěte se, že nabíjecí stanice a robotický vysavač jsou v dosahu Wi-Fi a mají dobrý signál. Postupujte dle pokynů v uživatelské příručce, resetujte připojení k Wi-Fi a robotický vysavač znovu spárujte.

CHYBA	ŘEŠENÍ
Chyba 1: Ujistěte se, že laserový senzor vzdálenosti není zakryt	Odstraňte všechny objekty, které mohou blokovat nebo překážet laserovému senzoru vzdálenosti, nebo robotický vysavač přeneste na jiné místo a znovu jej spusťte.
Chyba 2: Otržené senzor proti pádu, přeneste robotický vysavač na jiné místo a znovu jej spusťte	Část robotického vysavače může být nad zemí, robotický vysavač přemístěte a znovu jej spusťte. Senzor proti pádu je špinavý, očistěte jej.
Chyba 3: Bylo detekováno silné magnetické pole. Robotický vysavač oddálte od virtuálních zdí a znovu spusťte.	Robotický vysavač se může nacházet příliš blízko virtuální zdi. Přeneste robotický vysavač na jiné místo a znovu jej spusťte
Chyba 4: Z dosahu protikolizního senzoru odstraňte všechny předměty.	Protikolizní senzor se mohl zaseknout. Několikrát na něj jemně poklepejte, abyste případné předměty odstranili. Pokud nic nevyjde, přeneste robotický vysavač na jiné místo a znovu jej spusťte
Chyba 5: Robotický vysavač dosáhl abnormální teploty.	Provozní teplota robotického vysavače je příliš vysoká nebo příliš nízká. Počkejte, až se teplota vrátí do normálu, a zkuste to znovu.
Chyba 6: Chyba při nabíjení. Zkuste očistit nabíjecí kontakty.	Otrňte nabíjecí kontakty nabíjecí stanice i robotického vysavače suchým hadříkem
Chyba 7: Položte robotický vysavač na zem a znovu jej spusťte.	Robotický vysavač je při spuštění nakloněn. Přeneste robotický vysavač na rovný povrch a znovu jej spusťte. Robotický vysavač také můžete resetovat pomocí aplikace, a poté jej znovu spusťte.
Chyba 8: Znovu instalujte zásobník na prach a filtr.	Ujistěte se, že zásobník na prach a filtr jsou správně vložené. Pokud chyba přetrvává, zkuste vyměnit filtr.
Chyba 9: Přeneste robotický vysavač na jiné místo a znovu jej spusťte.	Kolečko se může nacházet nad zemí. Přeneste robotický vysavač na jiné místo a znovu jej spusťte.
Chyba 10: Odstraňte z okolí robotického vysavače všechny překážky.	Robotický vysavač se mohl zachytit nebo zaseknout. Odstraňte z jeho okolí všechny překážky.
Chyba 11: Ujistěte se, že je nádržka na vodu správně umístěna.	Ujistěte se, že nádržka na vodu nebo 2v1 zásobník na prach s nádržkou na vodu jsou řádně nainstalovány.
Chyba 12: Ujistěte se, že je mop správně nainstalován.	Ujistěte se, že držák na mop a mop jsou řádně nainstalovány.
Chyba 13: robotický vysavač se nemůže vrátit do nabíjecí stanice.	Vložte robotický vysavač do nabíjecí stanice.
Chyba 14: Slabá baterie. Dobijte spotřebič.	Vložte robotický vysavač do nabíjecí stanice a poté, co se plně nabije, jej spusťte.
Chyba 15: Odstraňte mop	Odstraňte mop a jeho držák, a robotický vysavač znovu spusťte.

SPECIFIKACE

Robotický vysavač

Model	Xiaomi Mi Robot Vacuum-Mop P
Rozměry	350 x 350 x 94,5 mm
Hmotnost	3,6 KG
Jmenovité napětí baterie	Li-Ion 14,8 V
Kapacita baterie	3 200 mAh
Výkon	33 W
Sací tlak	2 100 Pa
Objem nádrže na vodu	200 ml
Objem nádrže na odpad	550 ml
Bezdrátové připojení	wi-fi 2,4 GHz IEEE 802.11b/g/n
Kmitočtové pásmo	2 400 – 2 483,5 MHz
Maximální radiofrekvenční výkon (EIRP)	17 dBm

Nabíjecí stanice

Model	STYTJ02YM
Rozměry	152 x 74,6 x 99,5 mm
Vstupné napětí	100 – 240 AC 50/60 Hz
Výstupné napětí a proud	20 V DC 1,2 A

Napájecí adaptér

Model	BLJ24W200120P-
Vstup	100 – 240 V, ~50/60 Hz, 0,6 A
Výstup	20 V = 1 200 mA

SCHÉMA ZAPOJENÍ

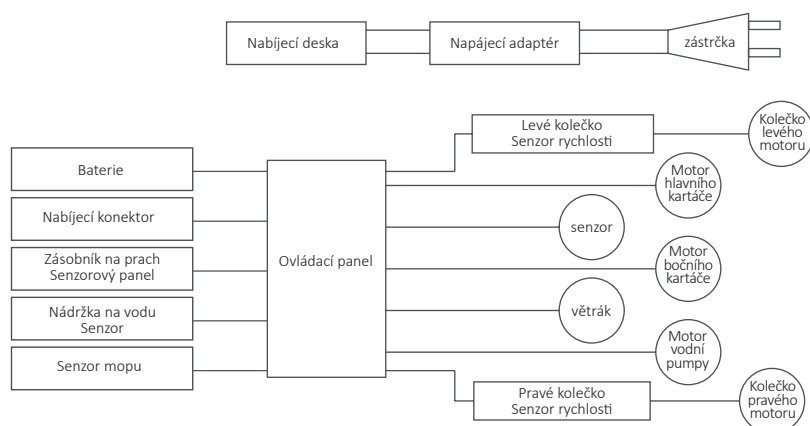

BEZPEČNOSTNÉ UPOZORNENIA

- Tento spotrebič nie je určený, aby ho používali osoby (vrátane detí) so zníženými fyzickými, zmyslovými alebo mentálnymi schopnosťami, alebo osoby s nedostatkom skúseností a znalostí, iba ak sú pod dohľadom alebo boli o používaní spotrebiča poučené osobou, ktorá zodpovedá za ich bezpečnosť.
- Deti musia byť pod dozorom, ktorý musí zaistiť, aby sa so spotrebičom nehrali.
- Čistenie a údržbu nesmú robiť deti bez dozoru (EÚ).
- Hlavnú kefu udržiavajte mimo dosahu detí.
- Vlasy, oblečenie, prsty a všetky časti tela udržiavajte mimo dosahu otvorov a pohyblivých častí.
- Robotický vysávač nepoužívajte na čistenie horľavých látok.
- Robotický vysávač nezdvíhajte za kryt laserového senzora.
- Pred čistením a údržbou sa ubezpečte, že robotický vysávač je vypnutý a nabíjacia stanica je odpojená zo zásuvky.
- Tento robotický vysávač je určený iba na čistenie podlahy v domácnostiach. Nepoužívajte ho vonku, napr. na otvorených balkónoch ani na čistenie povrchov, ktoré nie sú podlahami (napr. pohovky), ani v komerčnom alebo priemyselnom prostredí.
- Nepoužívajte ho na čistenie plôch, ktoré sú (zavesené) nad úrovňou zeme, napr. na poschodí, otvorenom balkóne alebo na horných plochách nábytku, ak nemajú ochrannú bariéru.
- Robotický vysávač nepoužívajte pri okolitej teplote, ktorá presahuje 40 °C alebo je pod 0 °C, ani na podlahách s tekutinami alebo lepkavými látkami.
- Pred použitím robotického vysávača odstráňte z podlahy všetky káble, aby ich pri čistení prístroj nezachytil.
- Pozbierajte zo zeme všetky krehké a voľne ležiace predmety, napr. vázy a plastové vrecúška, aby vysávaču neprekážali, nevrátil do nich a nepoškodil ich.
- Na stojacom alebo pohybujúcom sa vysávači nesmú sedieť deti, zvieratá, ani naňho nepokladajte žiadne predmety.
- Robotický vysávač nepoužívajte na čistenie kobercov.
- Zabráňte tomu, aby robotický vysávač nabral tvrdé alebo ostré predmety, napr. stavebný materiál, sklo alebo nechty.
- Do robotického vysávača nestriekajte žiadnu tekutinu (ubezpečte sa, že zásobník na prach je pred opätovným vložením úplne suchý).
- Robotický vysávač neprevracajte (kryt laserového senzora by sa nikdy nemal dotýkať zeme). Pri používaní tohto výrobku sa riadte pokynmi uvedenými v užívateľskej príručke alebo v stručnom návode na obsluhu. Užívateľia zodpovedajú za všetky straty a škody, ktoré vzniknú v dôsledku nesprávneho použitia tohto výrobku.

BATÉRIE A NABÍJANIE

- Nepoužívajte batériu, nabíjačku alebo nabíjajúcu stanicu iných výrobcov. Používajte iba dodanú jednotku <BLJ24W200120P-V>.
- Pri výmene batérie musí byť spotrebič odpojený z napájania.
- Spotrebič obsahuje batérie, ktoré môže vymeniť iba kvalifikovaná osoba.
- Nabíjajúcu stanicu neumiestňujte blízko zdroja tepla, napr. radiátora.
- Žiadne časti robotického vysávača neutierajte handričkou navlhčenou vo vode alebo inej tekutine.
- Ak je napájací kábel poškodený, musí ho z bezpečnostných dôvodov vymeniť výrobca, servisný pracovník alebo iná kvalifikovaná osoba.
- Staré batérie treba zlikvidovať správnym spôsobom. Pred likvidáciou robotického vysávača sa ubezpečte, že je odpojený z napájania. Batériu treba vybrať a zlikvidovať ekologicky bezpečným spôsobom.
- Ubezpečte sa, že počas prepravy je robotický vysávač vypnutý a pokiaľ možno v originálnom balení.
- Ak sa robotický vysávač nebude používať dlhší čas, plne ho nabite, vypnite a uložte na chladné a suché miesto. Aspoň jedenkrát za mesiac robotický vysávač nabite, aby sa nepoškodila batéria.

Laserový radar tohto výrobku je v súlade s normou IEC 60825-1:2014 pre bezpečnosť laserových zariadení triedy 1 a nešíri laserové žiarenie nebezpečné pre ľudské telo.

POPIS ČASTÍ

VÝROBOK A PRÍSLUŠENSTVO

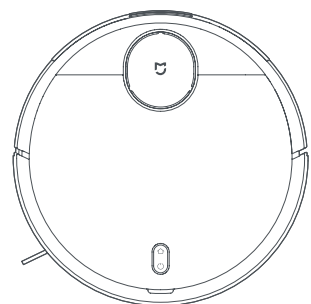

Robotický vysávač

PRÍSLUŠENSTVO ROBOTICKÉHO VYSÁVAČA

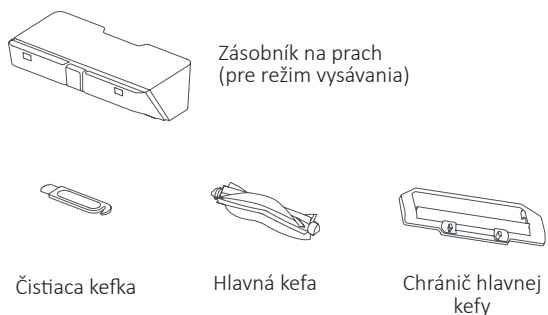

Zásobník na prach
(pre režim vysávania)

Čistiaca kefka

Hlavná kefa

Chránič hlavnej kefy

OBSAH BALENIA

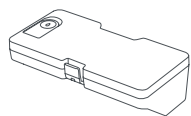

2v1 zásobník na prach
s nádržkou na vodu
(pre režimy vysávania
a vytierania)



Bočná kefa 2x

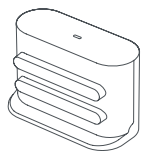

Nabíjacia
stanica

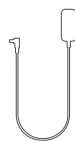

Napájací
adaptér

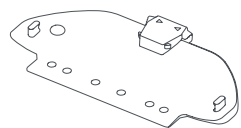

Držiak
mopu

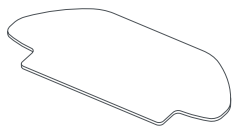

Mokrý
mop

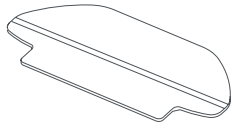

Vlhký mop



Užívateľská
príručka

Poznámka: Obrázky výrobku, jeho príslušenstva a užívateľského rozhrania uvedené v tomto návode sú iba ilustratívne. Aktuálny výrobok a jeho funkcie sa môžu v dôsledku neustáleho vývoja líšiť.

INDIKÁTOR STAVU

Pomaly bliká žltá	Návrat do nabíjacej stanice pre nabíjanie/Slabá batéria	Bliká biela	Nepripojené k WiFi
Pulzuje žltá	Nabíjanie	Pomaly bliká biela	Čakanie na konfiguráciu siete
Bliká červená	Chyba	Pulzuje biela	Zapnutie/Aktualizácia
Biela	Zapnutý/Bežné používanie/Plne nabitý/Wi-Fi pripojená		

POPIS PRODUKTU

Nabíjacia stanica

Kontrolka nabíjania

Laserový senzor

Kryt

Ovládacie tlačidlá

Protikolízny senzor

Infračervený protikolízny senzor

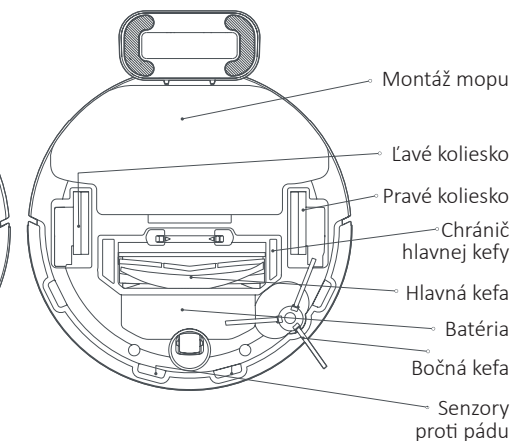
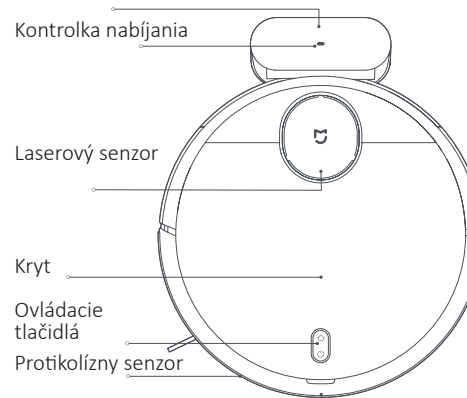

Nabíjacia stanica
Stlačením vysávač pošlete späť do nabíjacej stanice.

Tlačidlo zapnutia/Čistenia
Stlačením robotický vysávač zapnete alebo spustíte čistenie. Stlačením a podržaním na 3 sekundy prístroj zapnete/vypnete.

INŠTALÁCIA

1. Nabíjajúcu stanicu pripojte do zásuvky.

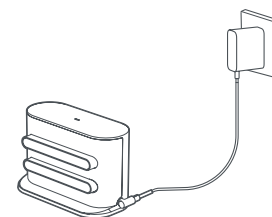

3. Nabíjajúcu stanicu položte na rovnú zem oproti stene.

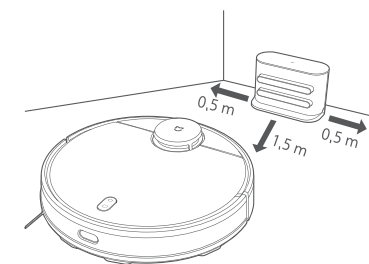

2. Bočnú kefu nainštalujte do ľavého horného rohu robotického vysávača, pozri obrázok. V balení je dodaná náhradná bočná kefa, ktorú netreba inštalovať

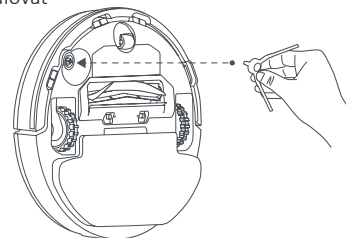

4. Pri prvom použití robotického vysávača na 3 sekundy podržte tlačidlo , čím robotický vysávač zapnete. Keď sa rozsvieti kontrolka, ručne umiestnite robotický vysávač do nabíjacej stanice, aby sa nabil. Potom tlačidlo pracujúceho vysávača stačí iba stlačiť a vysávač sa sám automaticky vráti do nabíjacej stanice.

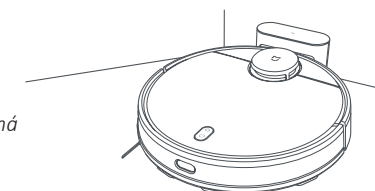

Biela: Zapnutý/Bežné používanie/Plne nabitý/Wi-Fi pripojená
Pulzuje žltá: Nabíjanie
Bliká červená: Chyba

INŠTALÁCIA PRÍSLUŠENSTVA PRE POŽADOVANÝ REŽIM

Režim čistenia: Vložte zásobník na prach alebo 2v1 zásobník na prach s nádržkou na vodu.

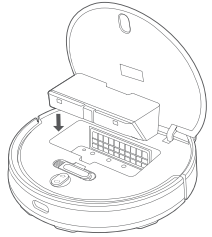

1. Otvorte kryt robotického vysávača a vložte zásobník na prach alebo 2v1 zásobník na prach s nádržkou na vodu znázorneným smerom, dokým nezaklapne na miesto

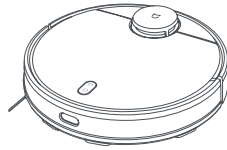

2. Zapnite robotický vysávač. Teraz je pripravený na čistenie.

Režim vysávania a vytierania: Vložte 2v1 zásobník na prach s nádržkou na vodu, pripievňte držiak mop a mop.

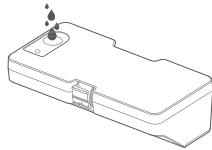

1. Otvorte veko nádržky na vodu, nádržku naplňte a potom znova nasadte veko.

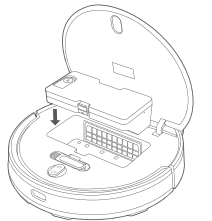

2. Vložte 2v1 zásobník na prach s nádržkou na vodu do robotického vysávača, dokým nezaklapne na miesto.

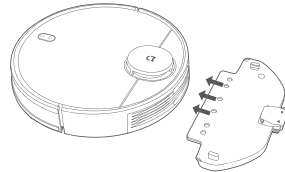

4. Pomocou západiek pripievňte držiak mopu v horizontálnej polohe na spodnú stranu robotického vysávača, pozri obrázok.

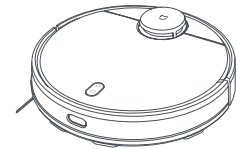

5. Zapnite robotický vysávač. Teraz je pripravený vysávať a vytierať.

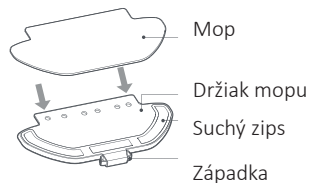

Mop

Držiak mopu

Suchý zips

Západka

3. Mop pripievňte k držiaku a pružky suchého zipsu pevne pritlačte.



BEZPEČNOSTNÉ OPATRENIA:

1. Nabíjaciu stanicu neumiestňujte na priame slnečné svetlo.
2. Ubezpečte sa, že na každej strane nabíjacej stanice je voľný priestor veľkosti 0,5 m alebo viac, a 1,5 m alebo viac pred ňou.
3. Ak sa z dôvodu slabej batérie robotický vysávač nemôže zapnúť, umiestnite ho priamo do nabíjacej stanice, aby sa nabil.
4. Robotický vysávač sa v nabíjacej stanici automaticky zapne.
5. Robotický vysávač v nabíjacej stanici nemožno vypnúť.
6. Ak robotický vysávač nepoužívate alebo sa nabíja, vyberte nádržku na vodu a držiak na mop.
7. Aby ste zabránili zachyteniu robotického vysávača na koberci, použite virtuálnu stenu alebo nastavte vylúčené zóny.
8. Zásobník na prach pravidelne čistite, aby sa v ňom nehromadili nečistoty. Tak sa vyhnete nižšiemu čistiacemu výkonu vysávača.
9. V režime čistenia môže robotický vysávač čistiť buď s nainštalovaným zásobníkom na prach, alebo s 2v1 zásobníkom na prach s nádržkou na vodu.

NÁVOD NA POUŽÍVANIE

ZAPNUTIE/VYPNUTIE

Ak je robotický vysávač v nabíjacej stanici, automaticky sa zapne a nemožno ho vypnúť.

Ak chcete robotický vysávač zapnúť manuálne, stlačte a podržte tlačidlo , dokým sa kontrolka nerozsvieti. Ak je robotický vysávač v pohotovostnom režime a nie je v nabíjacej stanici, stlačením tlačidla  ho vypnete.



ČISTENIE

Zapnite robotický vysávač a stlačte tlačidlo . V závislosti od nainštalovaného príslušenstva začne robotický vysávač automaticky vysávať alebo vytierať.

NABÍJANIE

Zapnite robotický vysávač, potom stlačte tlačidlo , ktorým robotický vysávač pošlete do nabíjacej stanice, aby sa nabil. Keď robotický vysávač dokončí čistenie, automaticky sa vráti do stanice, aby sa nabil, a kontrolka bliká žltou. Ak sa vysávaču začne počas čistenia vybíjať batéria, automaticky sa vráti do nabíjacej stanice, aby sa nabil. Keď je robotický vysávač plne nabitý, začne čistiť tam, kde prestal. Ak sa z dôvodu slabej batérie robotický vysávač vypne, umiestnite ho do nabíjacej stanice a ubezpečte sa, že nabíjacie konektory majú správny kontakt.

ZASTAVENIE

Keď robotický vysávač pracuje a chcete ho zastaviť, stlačte akékoľvek tlačidlo, a pre opätovné spustenie čistenia stlačte tlačidlo . Stlačením tlačidla  ukončíte prebiehajúce čistenie a robotický vysávač pošlete späť do nabíjacej stanice.

REŽIM SPÁNKU

Robotický vysávač automaticky prejde do režimu spánku, ak je 5 minút neaktívny. Aby ste ho znova spustili, stlačte akékoľvek tlačidlo alebo použite aplikáciu.

- Ak je robotický vysávač v nabíjacej stanici, do režimu spánku neprejde.
- Robotický vysávač sa automaticky vypne, ak je 12 hodín ponechaný v režime spánku.

FUNKCIA OBNOVENIA ČISTENIA

Robotický vysávač je vybavený funkciou obnovenie čistenie. Ak sa vysávaču začne počas čistenia vybíjať batéria, automaticky sa vráti do nabíjacej stanice, aby sa dobil. Akonáhle je robotický vysávač plne nabitý, začne čistiť tam, kde prestal. Ak je čistenie manuálne ukončené, zatiaľ čo sa robotický vysávač nabíja, čistenie nebude automaticky obnovené.

PRIDANIE VODY ALEBO VYČISTENIE MOPU POČAS ČISTENIA

Ak robotickému vysávaču potrebujete pridať viac vody alebo počas čistenia mop vyčistiť, stlačením akéhokoľvek tlačidla vysávač zastavte a potom vyberte nádržku na vodu. Po doliatí vody alebo vyčistení mopu znova vložte nádržku na vodu a mop, a potom stlačte tlačidlo , čím obnovíte čistenie.

REŽIMY ČISTENIA

V aplikácii Mi Home/Xiaomi Home sú k dispozícii štyri režimy vysávania: Tichý, Štandardný, Stredný a Turbo. Základným režimom je štandardný režim.

REŽIM NERUŠIŤ

V režime Nerušiť robotický vysávač neobnoví čistenie, neurobí naplánované čistenie a nebude vydávať žiadne zvuky. Režim Nerušiť je v základnom nastavení povolený a možno ho pomocou aplikácie zakázať.

OBNOVENIE ČISTENIA

Robotický vysávač je vybavený funkciou obnovenia čistenia. Ak sa robotickému vysávaču začne počas čistenia vybíjať batéria, automaticky sa vráti do nabíjacej stanice, aby sa nabil. Keď je robotický vysávač plne nabitý, začne čistiť tam, kde prestal. Ak sa čistenie manuálne ukončí, zatiaľ čo sa robotický vysávač nabíja, čistenie nebude obnovené.

ZÓNA NA ČISTENIE

Pomocou aplikácie môžete určiť zónu na čistenie - robotický vysávač potom vami zvolenú oblasť vyčistí.

ČISTENIE NA MIESTE

Pomocou aplikácie môžete na mape určiť konkrétny bod - robotický vysávač potom automaticky zamieri k danej oblasti a vyčistí plochu tvaru štvorca veľkosti 2 x 2 m.

NAPLÁNOVANÉ ČISTENIE

Pomocou aplikácie môžete čistenie naplánovať. Robotický vysávač čistenie automaticky začne čistenia v plánovanej čase a po dokončení čistenia sa vráti do nabíjacej stanice.

Poznámka: Robotický vysávač naplánované čistenie nevykoná počas režimu Nerušiť, ak je tento režim povolený.

VIRTUÁLNE STENY/VYLÚČENÉ ZÓNY

V aplikácii môžete nastaviť virtuálne steny alebo vylúčené zóny, čím zabránite robotickému vysávaču vojsť do oblastí, ktoré nechcete vyčistiť.

INTELEKTUÁLNE MAPOVANIE

V aplikácii môžete povoliť inteligentné mapovanie. Tak vákuovému čističu umožníte po dokončení čistenia a nabitia automaticky aktualizovať mapu.

SPOJENIE S APLIKÁCIOU MI HOME / XIAOMI HOME

Tento produkt je možné ovládať aplikáciou Mi Home / Xiaomi Home * a prepojiť aj s ďalšími inteligentnými zariadeniami vo vašej domácnosti.



Aplikáciu vyhľadajte v obchode Google Play alebo Apple App Store a nainštalujte. Pre rýchlejšiu inštaláciu naskenujte QR kód v manuáli, ktorý vás do obchodu s aplikáciami automaticky presmeruje. Ak máte aplikáciu už nainštalovanú, otvorte ju a kliknite na tlačidlo „+“ v pravom hornom rohu pre pridanie zariadenia. Nové zariadenie môžete pridať naskenovaním QR kódu v manuáli, vyhľadáním zariadenia v zozname alebo spustením automatického vyhľadávania. Následne postupujte podľa pokynov sprievodcu v aplikácii.

*V Európe je aplikácia označovaná ako Xiaomi Home (neplatí pre Rusko).

Poznámka: Aplikácia je priebežne aktualizovaná, jej funkcie, vzhľad a názov sa môžu meniť a výrobca si vyhradzuje právo na vykonávanie týchto aktualizácií a zmien bez predchádzajúceho upozornenia.

RESETOVANIE NASTAVENIA WI-FI

Pri zmene routera alebo hesla k Wi-Fi treba pripojenie robotického vysávača k Wi-Fi resetovať. Robotický vysávač zapnite a na 3 sekundy podržte tlačidlá a , dokým sa nezvoje hlasová správa „Waiting for the network configuration“ („Čaká sa na konfiguráciu siete“). Keď je Wi-Fi úspešne resetovaná, môžete robotický vysávač opäť pripojiť.

Poznámka: Podporované sú iba 2,4 GHz Wi-Fi siete.

OBNOVENIE TOVÁRENSKÉHO NASTAVENIA

Na 5 sekúnd držte tlačidlo . Keď sa ozve hlasová správa „Factory settings will be restored“ („Továrenské nastavenia budú obnovené“), na 5 sekúnd podržte tlačidlo , dokým sa nezvoje „Restoring factory settings“ („Obnovujem továrenské nastavenia“). Keď je nastavenie úspešne obnovené, všetky užívateľské údaje budú vymazané, a ozve sa hlasová správa „Factory settings restored successfully“ („Továrenské nastavenia boli úspešne obnovené“).

PÉČE A ÚDRŽBA

ZÁSObNÍK NA PRACH

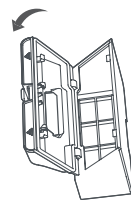

1. Otvorte kryt robotického vysávača, vyberte zásobník na prach a potom otvorte veko, pozri náčrt.

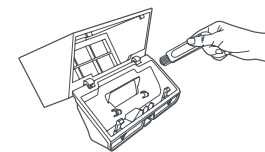

3. Priloženou čistiacou kefou zásobník na prach vyčistíte.

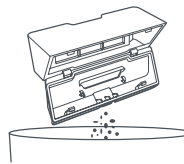

2. Vyprázdnite zásobník na prach.

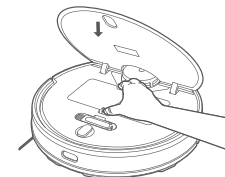

4. Zásobník na prach znova vložte do robotického vysávača tak, aby dobre zapadol na svoje miesto, a potom zatvorte kryt vysávača.

2x1 ZÁSObNÍK NA PRACH S NÁDRŽKOU NA VODU

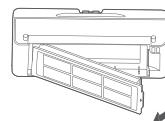

1. Otvorte kryt robotického vysávača, vyberte 2x1 zásobník na prach s nádržkou na vodu a potom vyberte filter, pozri náčrt.



2. Vyprázdnite zásobník na prach. Zásobník vyčistíte čistiacou kefou, potom vyrovnajte a znova vložte filter.

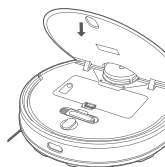

3. 2x1 zásobník na prach s nádržkou na vodu znova vložte do robotického vysávača tak, aby dobre zapadol na svoje miesto, a potom zatvorte kryt vysávača.

FILTER

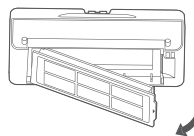

Ak chcete vyčistiť filter v zásobníku na prach a v 2x1 zásobníku na prach s nádržkou na vodu, vyberte ho spôsobom, ktorý je znázornený na obrázku.

- Po prepláchnutí filtra vodou sa ubezpečte, že pred opätovným vložením do zásobníka na prach alebo 2x1 zásobníka na prach s nádržkou na vodu je úplne suchý.
- Aby sa filter neupchal, odporúčame ho pravidelne čistiť čistiacou kefou.
- Filter odporúčame meniť po 3 až 6 mesiacoch.

HLAVNÁ KEFA

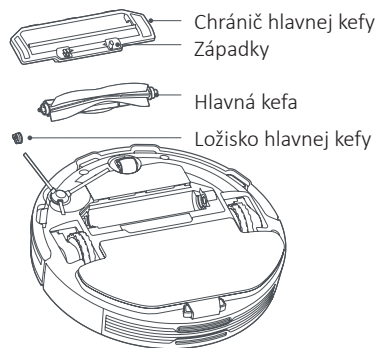

1. Otočte robotický vysávač a stlačením západiek odstráňte chránič hlavnej kefy.
2. Vyberte hlavnú kefu a ložisko hlavnej kefy.
3. Pomocou čistiacej kefy vyčistite hlavnú kefu.
4. Potom hlavnú kefu a jej ložisko vráťte do spotrebiča a nasadte a pritlačte chránič hlavnej kefy, dokým nezaklapne na svoje miesto.

Poznámka: Bočnú kefu odporúčame meniť každých 6 až 12 mesiacov, aby sa zaistila optimálna účinnosť čistenia.

BOČNÁ KEFA

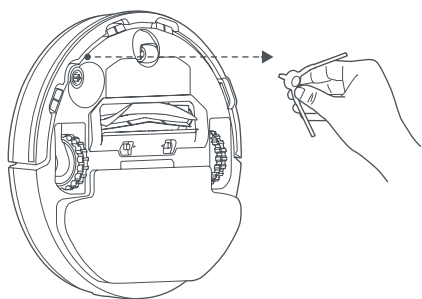

- Bočnú kefu pravidelne vyberajte a čistite.
Bočnú kefu odporúčame meniť každých 3-6 mesiacov, aby sa zaistila optimálna účinnosť čistenia.

SENZORY PROTI PÁDU

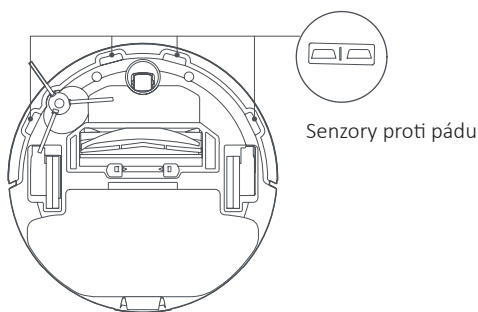

Senzory proti pádu každé 3 mesiace vyčistite mäkkou handričkou.

ČASTO KLADENÉ DOTAZY

MOŽNÉ PŘÍČINY

CHYBA	MOŽNÉ PŘÍČINY
Robotický vysávač sa nedá zapnúť	<ol style="list-style-type: none"> 1. Slabá batéria. Robotický vysávač nabite a skúste ho znova zapnúť. 2. Okolité teplota je príliš nízka (pod 0 °C) alebo príliš vysoká (nad 40 °C).
Robotický vysávač nezačal čistenie	Slabá batéria. Robotický vysávač nabite a skúste to znova.
Robotický vysávač sa nevracia do nabijacej stanice	<ol style="list-style-type: none"> 1. Okolo nabijacej stanice je priveľa prekážok. Nabijaciu stanicu umiestnite do voľnejšieho priestoru. 2. Robotický vysávač je príliš ďaleko od nabijacej stanice. Umiestnite ho bližšie k nabijacej stanici a skúste to znova.
Robotický vysávač nefunguje správne	Robotický vysávač vypnite a znova ho spustíte.
Robotický vysávač vydáva zvláštne zvuky	V hlavnej kefe, bočnej kefe alebo v ľavom/pravom koliesku je zachytený predmet. Robotický vysávač vypnite a odstráňte nečistoty.
Účinnosť čistenia vysávača klesla alebo vysávač za sebou necháva prach	<ol style="list-style-type: none"> 1. Zásobník na prach je plný. Vyprázdnite zásobník. 2. Zablokovaný filter. Vyčistite ho. 3. V hlavnej kefe je zachytený predmet. Odstráňte ho.
Robotický vysávač sa nemôže pripojiť k Wi-Fi	<ol style="list-style-type: none"> 1. Signál Wi-Fi je slabý. Ubezpečte sa, že robotický vysávač je v oblasti s dobrým pokrytím Wi-Fi signálom. 2. S pripojením k Wi-Fi je niečo v neporiadku. Resetujte Wi-Fi, stiahnite si najnovšiu verziu aplikácie a skúste sa znova pripojiť.
Robotický vysávač neobnovil čistenie	<ol style="list-style-type: none"> 1. Ubezpečte sa, že robotický vysávač nie je v režime Nerušiť, ktorý mu bráni pokračovať v čistení. 2. Robotický vysávač neobnoví čistenie, ak sa manuálne nabíja alebo je umiestnený v nabijacej stanici
Robotický vysávač sa nevracia do nabijacej stanice potom, čo bol	Presunutie robotického vysávača o značnú vzdialenosť môže spôsobiť opätovné zmapovanie jeho okolia. Ak je robotický vysávač príliš ďaleko od nabijacej stanice, môže sa stať, že nie je schopný sa automaticky sám vrátiť. V tom prípade ho musíte do nabijacej stanice umiestniť manuálne.
Robotický vysávač sa nenabíja	Ubezpečte sa, že okolo nabijacej stanice je dostatok voľného priestoru a nabijacie kontakty sú zbrazené prachu a ďalších nečistôt.
Robotický vysávač nevykonal plánované čistenie	Ubezpečte sa, že robotický vysávač je pripojený k sieti, inak sa nemôže synchronizovať s aplikáciou
Robotický vysávač je off-line	Ubezpečte sa, že robotický vysávač je pripojený k sieti a je vždy v dosahu Wi-Fi.
Robotický vysávač sa nemôže pripojiť v aplikácii	Ubezpečte sa, že nabijacia stanica a robotický vysávač sú v dosahu Wi-Fi a majú dobrý signál. Postupujte podľa pokynov v užívateľskej príručke, resetujte pripojenie k Wi-Fi a robotický vysávač znova spárujte.

RIEŠENIE PROBLÉMOV

CHYBA	RIEŠENIE
Chyba 1: Ubezpečte sa, že laserový senzor vzdialenosti nie je blokovany.	Odstiraňte všetky objekty, ktoré môžu blokovat alebo prekážat laserovému senzoru vzdialenosti, alebo robotický vysávač preneste na iné miesto a znova jej spustte.
Chyba 2: Otrite senzor proti pádu, robotický vysávač preneste na iné miesto a znova ho spustte.	Časť robotického vysávača môže byť nad zemou, robotický vysávač premiestnite a znova ho spustte. Senzor proti pádu je špinavý, vyčistite ho.
Chyba 3: Bolo zistené silné magnetické pole. Robotický vysávač oddialte od virtuálnych stien a znova spustte.	Robotický vysávač sa môže nachádzať príliš blízko virtuálnej steny. Robotický vysávač preneste na iné miesto a znova ho spustte.
Chyba 4: Z dosahu protikolízneho senzora odstráňte všetky predmety.	Protikolízny senzor sa mohol zaseknúť. Niekoľkokrát na neho jemne poklepte, aby ste odstránili prípadné predmety. Ak nič nevyžaduje, robotický vysávač preneste na iné miesto a znova ho spustte.
Chyba 5: Robotický vysávač dosiahol abnormálnu teplotu.	Prevádzková teplota robotického vysávača je príliš vysoká alebo príliš nízka. Počkajte, až sa teplota vráti do normálu, a skúste to znova.
Chyba 6: Chyba pri nabíjaní. Skúste vyčistiť nabíjacie kontakty.	Nabíjacie kontakty nabíjacej stanice a robotického vysávača otrite suchou handričkou.
Chyba 7: Robotický vysávač položte na zem a znova ho spustte.	Robotický vysávač je pri spustení naklonený. Robotický vysávač preneste na rovný povrch a znova ho spustte. Robotický vysávač môžete resetovať aj pomocou aplikácie, a potom ho znova spustiť.
Chyba 8: Znova inštalujte zásobník na prach a filter.	Ubezpečte sa, že zásobník na prach a filter sú správne vložené. Ak chyba pretrváva, skúste vymeniť filter.
Chyba 9: Robotický vysávač preneste na iné miesto a znova ho spustte.	Kolesko sa môže nachádzať nad zemou. Robotický vysávač preneste na iné miesto a znova ho spustte.
Chyba 10: Z okolia vákuového čističa odstráňte všetky prekážky.	Robotický vysávač sa mohol zachytiť alebo zaseknúť. Z jeho okolia odstráňte všetky prekážky.
Chyba 11: Ubezpečte sa, že nádržka na vodu je správne umiestnená.	Ubezpečte sa, že nádržka na vodu alebo 2v1 zásobník na prach s nádržkou na vodu sú správne nainštalované.
Chyba 12: Ubezpečte sa, že mop je správne nainštalovaný	Ubezpečte sa, že držiak na mop a mop sú správne nainštalované.
Chyba 13: Vysávač sa nemôže vrátiť do nabíjacej stanice.	Robotický vysávač vložte do nabíjacej stanice.
Chyba 14: Slabá batéria. Spotrebič nabite.	Robotický vysávač vložte do nabíjacej stanice a keď sa plne nabije, spustte ho.
Chyba 15: Vyberte mop	Vyberte mop a jeho držiak a robotický vysávač znova spustte.

ŠPECIFIKÁCIA

Robotický vysávač

Model	Xiaomi Mi Robot Vacuum-Mop P
Rozmery	350 x 350 x 94,5 mm
Hmotnosť	3,6 kg
Menovité napätie batérie	Li-Ion 14,8 V
Kapacita batérie	3 200 mAh
Výkon	33 W
Sací tlak	2 100 Pa
Objem nádrže na vodu	200 ml
Objem nádrže na odpad	550 ml
Bezdrôtové pripojenie	wi-fi 2,4 GHz IEEE 802.11b/g/n
Frekvenčné pásmo	2 400 – 2 483,5 MHz
Maximálny vysokofrekvenčný výkon (EIRP)	17 dBm

Nabíjacia stanica

Model	STYTJ02YM
Rozmery	152 × 74,6 x 99,5 mm
Vstupné napätie	100 – 240 AC 50/60 Hz
Výstupné napätie a prúd	20 V DC 1,2 A

Napájací adaptér

Model	BLJ24W200120P-
Vstup	100 – 240 V, ~50/60 Hz, 0,6 A
Výstup	20 V = 1 200 mA

SCHÉMA ZAPOJENIA

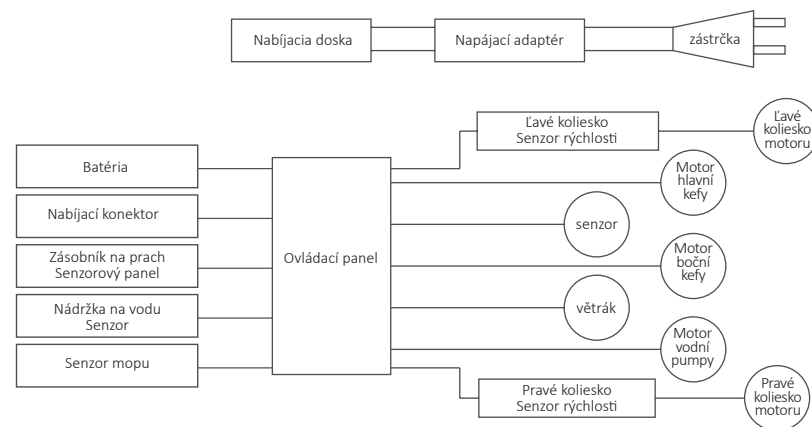

INFORMACE O LIKVIDACI A RECYKLACI

Všechny produkty s tímto označením je nutno likvidovat v souladu s předpisy pro likvidaci elektrických a elektronických zařízení (směrnice 2012/19/EU). Jejich likvidace společně s běžným komunálním odpadem je nepřipustná. Všechny elektrické a elektronické spotřebiče likvidujte v souladu se všemi místními i evropskými předpisy na určených sběrných místech s odpovídajícím oprávněním a certifikací dle místních i legislativních předpisů. Správná likvidace a recyklace napomáhá minimalizovat dopady na životní prostředí a lidské zdraví. Další informace k likvidaci získáte u prodejce, v autorizovaném servisu nebo u místních úřadů.

EU PROHLÁŠENÍ O SHODĚ

Tímto společnost Foshan VIOMI Electrical Technology Co., Ltd. prohlašuje, že typ rádiového zařízení STYTJ02YM je v souladu se směrnicí 2014/53/EU. Úplné znění EU prohlášení o shodě je k dispozici na této internetové adrese: www.wittytrade.cz/shoda

INFORMÁCIE O LIKVIDÁCI A RECYKLÁCI

Všetky výrobky s týmto označením treba likvidovať v súlade s predpismi na likvidáciu elektrických a elektronických zariadení (smernica 2012/19/EÚ). Ich likvidácia spolu s bežným komunálnym odpadom je neprípustná. Všetky elektrické a elektronické spotrebiče likvidujte v súlade so všetkými miestnymi a európskymi predpismi na určených zberných miestach s príslušným oprávnením a certifikátom podľa miestnych a legislatívnych predpisov. Správna likvidácia a recyklácia pomáha minimalizovať negatívny vplyv na životné prostredie a ľudské zdravie. Ďalšie informácie o likvidácii získate u predajcu, v autorizovanom servise a na miestnych úradoch.

EÚ VYHLÁSENIE O ZHODE

Spoločnosť Foshan VIOMI Electrical Technology Co., Ltd týmto vyhlasuje, že rádiové zariadenie typu STYTJ02YM je v súlade so smernicou 2014/53/EÚ. Úplné EÚ vyhlásenie o zhode je k dispozícii na tejto internetovej adrese: www.wittytrade.cz/shoda



Více informací na www.mi.com

Pro Xiaomi Communications Co., Ltd. Foshan VIOMI Electrical Technology Co., Ltd.

Adresa: 4F, Building 7 & 2F, Building1, No. 2 North of Xinxi Fourth Street, Xiashi Village Committee of Lunjiao Sub-district Office, Shunde District, Foshan City, Guangdong Province, Čína